

## スタートアップガイド

1

### 添付品を確認する

- 『はじめに添付品を確認してください』にて、不足品がないかご確認ください。
- なお、箱や梱包材は大切に保管し、交換などの輸送の際にご利用ください。
- 保証書の製造番号と、本体背面の製造番号が一致していることを確認してください。

#### ● 添付品が足りないときは

万一、不足品があったり、添付品の一部が破損していたときは、お買い上げ日から1ヶ月以内に以下までお問い合わせください。  
ご購入元もしくは、日栄インテック スマートホームサポートセンターまでお問い合わせください。

#### 日栄インテック スマートホームサポートセンター

お問い合わせ窓口 通話料無料：0120-996-528  
 ● 使い方相談 ※受付時間：10:00~17:00  
 ● 故障診断 (土曜・日曜・祝日、当社指定休業日を除く)  
 ● 交換対応等 e-mail: iot-info@nicheointec.co.jp

2

### 各部名称

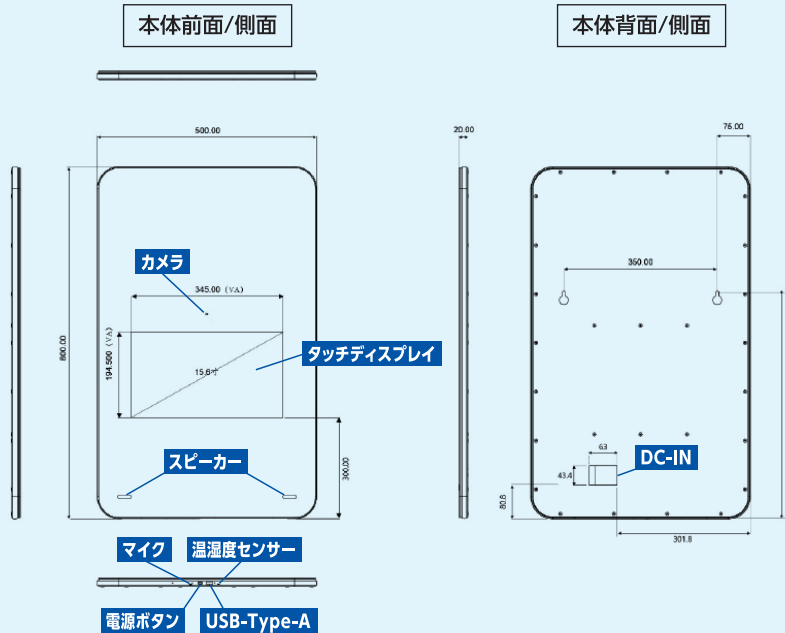

### 重要

本紙をご覧になる前に添付の「取扱説明書」をご覧ください。  
本文中の画像やイラストは、実際の商品と異なる場合があります。

3

### ACアダプタを接続する

ACアダプタへ電源プラグを取り付けます。  
電源プラグのツメをACアダプタのくぼみに合わせます。

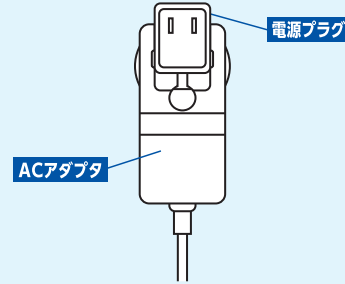

電源プラグをACアダプタへ図のように差し込み、下へ押し込みます。



電源プラグをコンセントへ差し込みます。

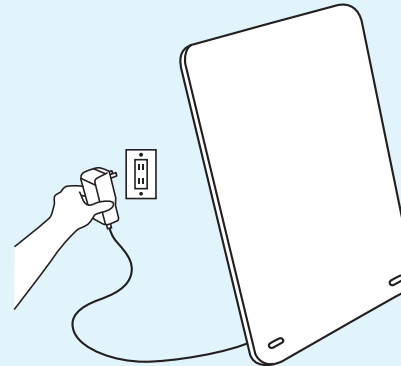

コンセントへ接続すると自動的に起動し、電源が入ります。

※: 画面が表示されるまでに時間がかかる場合があります。  
一定時間操作をしないと、自動的に画面が消灯します。  
表示するためには電源ボタンを押してください。

4

### Wi-Fiネットワーク(無線LAN)に接続する

起動すると、検出されたWi-Fiネットワークが表示されます。

Wi-FiネットワークのSSIDを選択します。

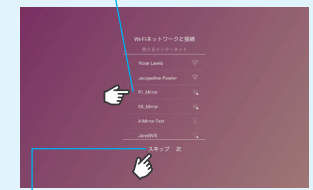

[スキップ]を押すと、Wi-Fiネットワークへの接続作業を後ほど行うことができます。



セキュリティで保護されたWi-Fiネットワークに接続する場合は、パスワード(セキュリティーキー)を入力し、[接続]を押します。

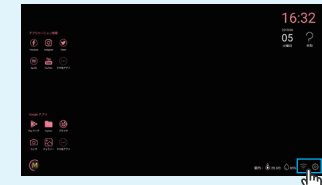

[スキップ]した場合は、ホーム画面の[設定]もしくは[Wi-Fi]にて、同様にWi-Fiネットワークへ接続することが可能です。

裏面へ続く

5

## ホーム画面の見方と操作方法

**アプリ** Googleアプリ以外のアプリ  
※Google Playストアでダウンロードしたアプリが入ります。

**日時** 時間/日付/天気



**Googleアプリ** AndroidのGoogleアプリ

**ステータス** 温度/湿度/Wi-Fiネットワーク接続中/設定

**アプリ一覧:** Playストア/Explorer/ブラウザ/カメラ/ギャラリー/電卓/ダウンロード/Facebook/Instagram/Twitter/Spotify/YouTube/時計

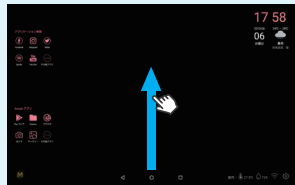

上部へドラッグすると、ナビゲーションバーが表示されます。

**ナビゲーションバー** ...

- ◀ [戻る]ボタン 1つ前の画面に戻ります。アプリを閉じるときにも使用します。
- ⊙ [ホーム]ボタン ホーム画面を表示できます。
- ◻ [履歴]ボタン 最近使用したアプリの一覧を表示できます。

ファイルを長押しし、スライドすると、移動することができます。

ファイルを左右の枠へ移動するとタブモードになります。

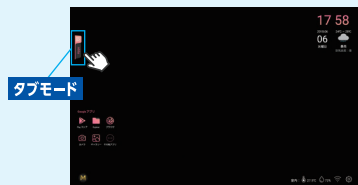

タブを押すと、タブが開き通常のモードへ戻ります。

6

## Googleアカウントを設定する

Googleサービスを利用するには、Googleアカウントの設定が必要です。

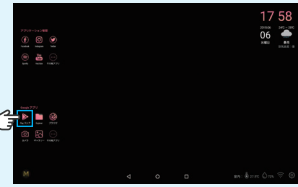

[Playストア]アプリを押す。



Googleアカウントをすでにお持ちの場合は、[メールアドレスまたは電話番号]を選択し、画面指示にしたがってログインしてください。



「自分用」が「子供用」かを選択してください。子供用の場合には、Googleファミリーリンクアプリを使用して、利用時間やアプリなどを管理できます。

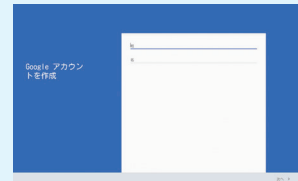

画面指示にしたがって、登録をおこなってください。

**メモ:** 登録したアカウント情報(ユーザー名やパスワード)をメモしておくことをおすすめします。

7

## 鏡として使う(鏡モード)

ホーム画面を2回タップすると、鏡モードになります。鏡モードで2回タップすると、ホーム画面に戻ります。

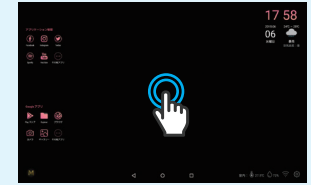

9

## 壁掛け方法

**注意点:** 同梱のビスは、コンクリートの壁専用です。石膏ボード・ALC・木材等には使用できません。専門業者による取り付けを推奨いたします。

間隔を350mmとし、打ち抜く穴の位置を2箇所マークします。

①

壁

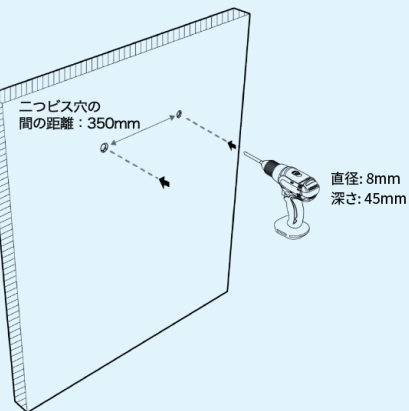

① 直径8mmのドリルを使用し下穴をあけます。深さはねじ込み深さ45mm程度必要です。

②

壁

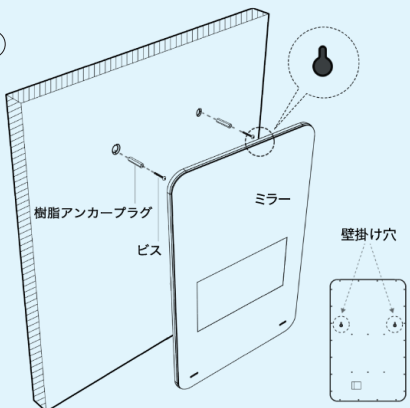

② 樹脂アンカープラグを差し込み、付属のビスを樹脂アンカープラグにねじ込みます。スマートミラーをビスに掛けて、安定するように固定してください。

**メモ:** ネジ頭と壁の距離は2mmにすることを推奨します。